

ИНТЕРСКОЛ



RUS Перфоратор ручной электрический

П-35/1200ЭВ

П-38/1200ЭВ



**ИНСТРУКЦИЯ ПО БЕЗОПАСНОСТИ И
РУКОВОДСТВО ПО ЭКСПЛУАТАЦИИ**

Уважаемый потребитель!

При покупке машины ручной электрической (электроинструмента):

- требуйте проверки её исправности путем пробного включения, а также комплектности согласно сведениям соответствующего раздела настоящего руководства по эксплуатации;
- убедитесь, что гарантийный талон оформлен должным образом, содержит дату продажи, штамп магазина и подпись продавца.



Перед началом работы электрической машиной изучите Инструкцию по безопасности и Руководство по эксплуатации и неукоснительно соблюдайте содержащиеся в них правила техники безопасности при работе.

Бережно относитесь к Руководству и Инструкции и храните их в доступном месте в течение всего срока службы машины.



Помните:
электроинструмент является источником повышенной опасности.

ГАРАНТИЙНЫЕ ОБЯЗАТЕЛЬСТВА ПРОИЗВОДИТЕЛЯ

Производитель гарантирует работоспособность машины в соответствии с требованиями технических условий изготовителя.

Гарантийный срок эксплуатации машины составляет 2 года со дня продажи её потребителю. В случае выхода машины из строя в течение гарантийного срока по вине изготовителя владелец имеет право на её бесплатный ремонт при предъявлении оформленного соответствующим образом гарантийного талона.

Условия и правила гарантийного ремонта изложены в гарантийном талоне на машину. Ремонт осуществляется в уполномоченных ремонтных мастерских, список которых приведён в гарантийном талоне.

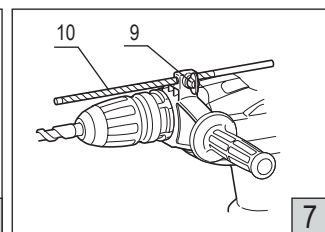
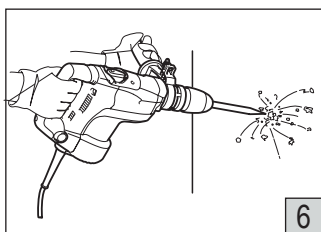
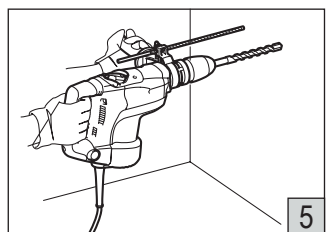
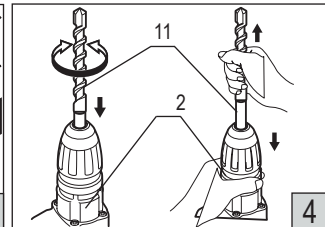
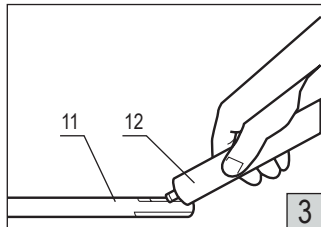
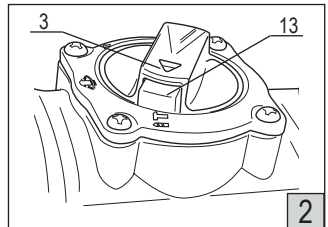
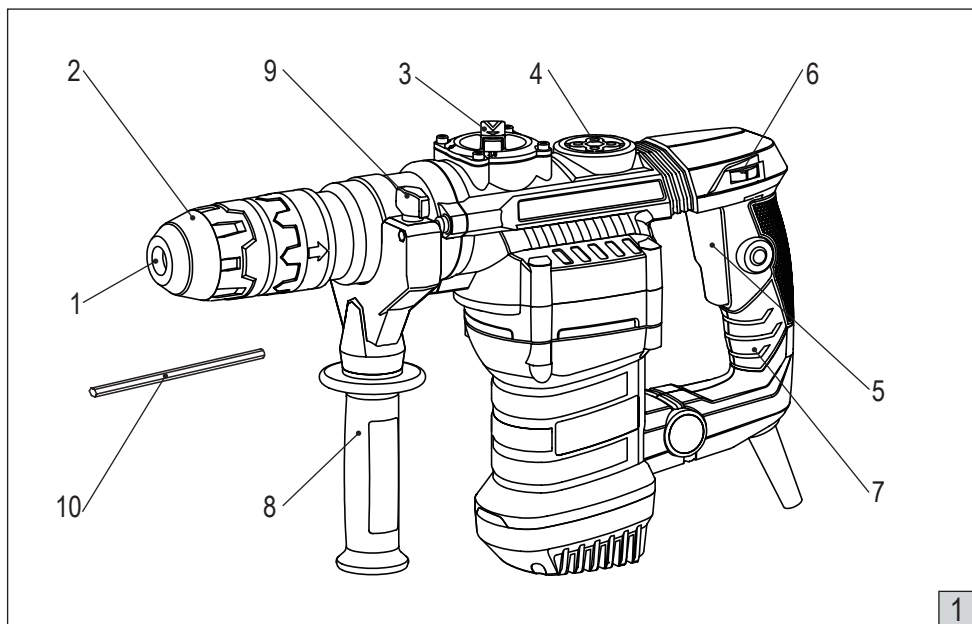

ИНСТРУКЦИЯ ПО БЕЗОПАСНОСТИ

1

ОБЩИЕ ПРЕДУПРЕЖДЕНИЯ ПО БЕЗОПАСНОСТИ ЭЛЕКТРИЧЕСКОЙ МАШИНЫ



ОСТОРОЖНО! Ознакомьтесь со всеми предупреждениями по безопасности, указаниями, иллюстрациями и техническими характеристиками, предоставленными вместе с данной электрической машиной. Невыполнение всех приведенных ниже указаний может привести к поражению электрическим током и (или) к тяжелому телесному повреждению.

Сохраняйте все предупреждения и инструкции для справок.

Термин «электрическая машина» или «электроинструмент» в этих предупреждениях относится к вашей работающей от сети электрической машине или к аккумуляторной (беспроводной) электрической машине.

1) Безопасность рабочего места:

а) содержите рабочее место в чистоте и с хорошей освещенностью. Загроможденные и темные места могут приводить к несчастным случаям;

б) не пользуйтесь электрической машиной во взрывоопасной среде, например, вблизи легко воспламеняющихся жидкостей, там, где в атмосфере присутствуют пары таких жидкостей, взрывоопасные газы или пыль. Машины создают искрение, которое может вызвать воспламенение пыли или паров;

с) не подпускайте детей и посторонних лиц к местам работы с электрической машиной. Отвлечение внимания может приводить к потере контроля над машиной.

2) Электробезопасность:

а) вилка электрической машины должна соответствовать розетке. Ни в коем случае не вносите никаких изменений в конструкцию вилки. Не пользуйтесь никакими переходными вилками для заземляемых электрических машин. Применение не модифицированных вилок, соответствующих розетке, снижает риск поражения электрическим током;

б) не касайтесь заземленных поверхностей, например труб, радиаторов, электроплит и холодильников. Существует повышенный риск поражения электрическим током, если ваше тело заземлено;

с) не подвергайте электрические машины воздействию дождя и сырости. При попадании воды в электрическую машину возрастает опасность поражения электрическим током;

д) не допускайте небрежного обращения со шнуром питания. Ни в коем случае не используйте шнур питания для переноса, подтягивания или выключения электрической машины выдергиванием шнура с вилкой из розетки. Не допускайте контакта шнура с источником тепла, острыми кромками или движущимися предметами. При повреждении или перекручивании шнура возрастает опасность поражения электрическим током;

е) при работе с электрической машиной вне помещения пользуйтесь удлинительным шнуром наружного применения. При использовании шнуром наружного применения снижается опасность поражения электрическим током;

ф) если придется работать с электрической машиной в сыром месте, пользуйтесь источником питания, защитным устройством защитного отключения (УЗО). Применение устройств защитного отключения снижает опасность поражения электрическим током.

Примечание: Термин «устройство защитного отключения» (УЗО) можно заменить на ELCB — выключатель тока утечки на землю; GFCI — размыкатель тока утечки на землю.

3) Личная безопасность:

а) будьте бдительны, следите за своими действиями и руководствуйтесь здравым смыслом при работе с электрической машиной. Не пользуйтесь электрической машиной, если вы устали или находитесь под воздействием наркотиков, алкоголя или лекарственных препаратов. Даже малейшая невнимательность при работе с электрическими машинами может привести к тяжелому телесному повреждению;

б) пользуйтесь средствами индивидуальной защиты. Обязательно носите сред-

ства защиты органов зрения. Применение в соответствующих условиях средств защиты, таких как респиратор, нескользящая защитная обувь и каска или средства защиты органов слуха, снижает вероятность получения телесных повреждений;

с) принимайте предупредительные меры на случай непреднамеренного пуска. Перед подсоединением к источнику питания и (или) блоку аккумуляторов, при подъеме машины или ее переносе выключатель должен находиться в выключенном положении. Не держите палец на выключателе в процессе переноса электрической машины и не запитывайте машину при включенном выключателе это может привести к несчастному случаю;

д) перед включением электрической машины удалите любой ключ, используемый для регулировки. Ключ, оставленный на вращающейся части электрической машины, может привести к телесному повреждению;

е) избегайте потягиваний для разминки в процессе работы, в любое время сохраняйте равновесие и устойчивое положение тела - это послужит гарантией непрерывного и устойчивого управления машиной, в том числе в неожиданных ситуациях;

ф) носите соответствующую одежду. Не носите свободно сидящую одежду или украшения. Держите волосы и одежду подальше от движущихся частей машины. Свободно сидящая одежда, украшения или длинные волосы могут захватываться движущимися частями;

г) при наличии средств для подсоединения пылесоса или пылесборников, правильно подсоединяйте и используйте эти средства. Применение пылесборников может уменьшить опасность от воздействия пыли;

и) не допускайте излишней самоуверенности, возникающей при частом пользовании машинами. Самоуверенность вызывает небрежное отношение к соблюдению принципов безопасности и даже их игнорированию. Любая небрежность при работе с машиной может привести к тяжелому телесному повреждению за долю секунды.

4) Применение электрической машины и уход за ней:

а) не прилагайте излишних усилий к электрической машине. Пользуйтесь электрической машиной, подходящей для данной работы. Правильно выбранная электрическая машина выполнит работу эффективнее и безопаснее, без превышения установленных параметров;

б) не пользуйтесь электрической машиной, если ее выключатель не включает или не выключает ее. Любая электрическая машина с неисправным выключателем опасна и подлежит ремонту;

с) перед любыми регулировками, заменой принадлежностей или укладкой электрической машины для хранения обязательно отсоедините вилку от источника питания и (или) вынимайте аккумуляторную батарею, если иное не предусмотрено изготовителем. Эта профилактическая мера безопасности уменьшает риск случайного (непреднамеренного) пуска электрической машины;

д) храните электрическую машину в недоступном для детей месте. Не допускайте использование электрической машины лицам, не имеющим опыта работы с этой машиной или не ознакомленным с настоящей инструкцией. В руках необученных пользователей электрические машины опасны;

е) ухаживайте за электрической машиной и принадлежностями к ней. Проверьте машину на предмет соосности или заедания движущихся частей, поломки деталей и иных неисправностей, которые могут влиять на работу электрической машины. В случае выявления поломки и (или) повреждений не используйте электрическую машину до тех пор, пока она не будет отремонтирована. Многие несчастные случаи вызваны недостатками в обслуживании электрических машин;

ф) содержите режущий инструмент чистым и заточенным. Правильно обслуживаемый режущий инструмент с острыми режущими кромками менее подвержен заклиниванию и легче управляется.

г) применяйте электрическую машину, принадлежности, рабочий инструмент и т.п. в соответствии с настоящей инструкцией, с учетом условий и вида выполняемой работы.

Применение электрической машины для работ, для которых она не предназначена, может привести к опасным ситуациям;

h) содержите рукоятки и поверхности захвата в чистоте, не допуская наличия на них масла или смазки. Скользкие рукоятки и поверхности захвата не обеспечивают безопасного обращения с электрической машиной и безопасного управления ею в неожиданных ситуациях.

5) Обслуживание:

а) доверяйте обслуживание и ремонт своей электрической машины только квалифицированному ремонтному персоналу, причем в ходе обслуживания и ремонта должны применяться исключительно оригинальные запасные части. Это обеспечивает необходимый уровень безопасности электрической машины.

2

МЕРЫ БЕЗОПАСНОСТИ ПРИ РАБОТЕ ПЕРФОРАТОРОМ

а) При работе пользуйтесь средствами защиты органов слуха. Воздействие шума может привести к потере слуха.

б) При работе пользуйтесь дополнительной(ыми) рукояткой(ами), если таковая(ые) входит(ят) в комплект поставки машины. Потеря контроля над работой машины может привести к травмам.

с) Удерживайте машину за изолированные поверхности захвата, так как рабочий инструмент при выполнении операции может прикоснуться к скрытой проводке или к кабелю машины. При прикосновении рабочего инструмента к находящемуся под напряжением проводу доступные металлические части ручной машины могут попасть под напряжение и вызвать поражение оператора электрическим током.

3

ДОПОЛНИТЕЛЬНЫЕ УКАЗАНИЯ

Применяйте соответствующие металлоискатели для нахождения скрытых инженерных сетей (водо-, газо-, паро-, электропроводов) или предварительно обращайтесь за справкой в компетентную строительную или эксплуатирующую организацию. Повреждение газопровода может привести к взрыву. Повреждение водопровода ведет к нанесению материального ущерба.

Остаточные риски

Даже при использовании электрической машины в соответствии со всеми инструкциями и правилами невозможно полностью устранить все факторы остаточного риска. В связи с особенностями конструкции машины могут возникнуть следующие опасности:

- Причинение вреда легким, если не использовать эффективную пылезащитную маску.
- Повреждение органов слуха, если не использовать эффективные средства защиты органов слуха.
- Вред здоровью в результате вибрации при использовании машины в течение длительного времени, в случае утраты должного контроля над ним или отсутствия надлежащего технического обслуживания.

ВНИМАНИЕ! Электрическая машина создает во время работы электромагнитное поле. При некоторых обстоятельствах это поле может оказывать негативное влияние на активные или пассивные медицинские импланты. Чтобы уменьшить риск причинения серьезного или смертельного вреда здоровью, людям с медицинскими имплантами перед началом эксплуатации машины рекомендуется проконсультироваться с врачом и производителем медицинского импланта.

СВЕДЕНИЯ О СООТВЕТСТВИИ ПРОДУКЦИИ

Машины ручные электрические марки «ИНТЕРСКОЛ» соответствуют требованиям технических регламентов Таможенного союза и Евразийского экономического союза:

ТР ТС № 004/2011 «О безопасности низковольтного оборудования»

ТР ТС № 010/2011 «О безопасности машин и оборудования»

ТР ТС № 020/2011 «Об электромагнитной совместимости технических средств»

ТР ЕАЭС № 037/2016 «Об ограничении применения опасных веществ в изделиях электротехники и радиоэлектроники».

Документы, подтверждающие соответствие продукции, размещены на сайте:
www.interskol.ru.

Сделано в Китае.

Изготовитель:

«Zhejiang Benyu Tools Co., Ltd.»

Китай, 318015, Zhejiang, Taizhou, Haichang Road, 188

Уполномоченное лицо:

ООО «КЛС-Трейд»

Адрес: Россия, 141402, М.О., г/о Химки, ул.Ленинградская, стр. 25, пом. 10

Дата изготовления: см. маркировку изделия.

РУКОВОДСТВО ПО ЭКСПЛУАТАЦИИ

1 ОБЩИЕ СВЕДЕНИЯ

1.1 Перфоратор ручной электрический (далее по тексту «перфоратор») предназначен для ударного сверления отверстий в бетоне, кирпиче и природном камне, а также для долбежных работ.

1.2 Перфоратор предназначен для эксплуатации при температуре окружающей среды от минус 10°С до плюс 40°С, относительной влажности воздуха не более 80% и отсутствии прямого воздействия атмосферных осадков и чрезмерной запылённости воздуха.



1.3 Настоящее руководство содержит сведения и требования, необходимые и достаточные для надёжной, эффективной и безопасной эксплуатации перфоратора.

1.4 В связи с постоянной деятельностью по совершенствованию перфоратора изготовитель оставляет за собой право вносить в его конструкцию незначительные изменения, не отражённые в настоящем руководстве и не влияющие на эффективную и безопасную работу перфоратора.

2 УСЛОВНЫЕ ОБОЗНАЧЕНИЯ

2.1 Условные обозначения приведены в таблице №1

Таблица №1

Символ	Обозначение
	Прочтите руководство по эксплуатации
	Электроинструмент класса II
	Знак обращения продукции на рынке государств-членов Таможенного союза

3 ТЕХНИЧЕСКИЕ ХАРАКТЕРИСТИКИ

3.1 ТЕХНИЧЕСКИЕ ХАРАКТЕРИСТИКИ

Таблица №2

Наименование параметра		П-35/1200ЭВ	П-38/1200ЭВ
Номинальное напряжение	В~	220	
Частота тока	Гц	50	
Номинальная потребляемая мощность	Вт	1200	
Частота вращения на холостом ходу	мин ⁻¹	260... 1050	
Частота ударов на холостом ходу	мин ⁻¹	1380... 5570	
Номинальная энергия удара	Дж	7,0	
Система крепления инструмента		SDS-plus	SDS-Max
Регулирование оборотов		есть	
Диаметр бурения в бетоне	мм	35	38
Масса согласно процедуре ЕРТА 01/2003	кг	4,5	
Габариты	мм	390x89x275	439x89x275
Средний уровень звукового давления (L _{ра})	дБ(А)	93	
Средний уровень звуковой мощности (L _{wa})	дБ(А)	104	
Коэффициент неопределённости (К)	дБ(А)	3	
Среднеквадратичное значение корректированного виброускорения (a _в)	м/с ²	12	
Коэффициент неопределённости (К)	м/с ²	1,5	

Назначенный срок службы*	год	3
Назначенный срок хранения**	год	5

*Назначенный срок службы (при профессиональном использовании)

**Назначенный срок хранения (срок с даты изготовления до продажи изделия пользователю).

4	КОМПЛЕКТНОСТЬ
----------	----------------------

4.1 КОМПЛЕКТНОСТЬ

Таблица №3

Перфоратор	1 шт.
Дополнительная рукоятка	1 шт.
Ограничитель глубины бурения	1 шт.
Руководство по эксплуатации с Инструкцией по безопасности	1 шт.
Гарантийный талон	1 шт.
Кейс пластмассовый	1 шт.
Ключ специальный	1 шт.

5	УСТРОЙСТВО И ПРИНЦИП РАБОТЫ
----------	------------------------------------

5.1 Общий вид машины представлен на рис. 1.

- 1 Колпачок защиты от пыли
- 2 Втулка защитная буксы
- 3 Переключатель режимов работы
- 4 Пробка
- 5 Клавиша выключателя
- 6 Регулятор скорости вращения
- 7 Рукоятка
- 8 Дополнительная рукоятка
- 9 Винт фиксации
- 10 Ограничитель глубины бурения
- 11 Рабочий инструмент
- 12 Тюбик со специальной смазкой
- 13 Фиксатор переключателя режимов

5.1.1 Этот перфоратор имеет большую мощность, что позволяет успешно сверлить с ударом, долбить кирпичную кладку, бетон и природный камень.

5.1.2 Перфоратор представляет собой машину ударно-вращательного действия, состоящую из электропривода и исполнительного механизма. Электроприводом перфоратора служит коллекторный двигатель. Исполнительный механизм, приводящий в действие рабочий инструмент (сверильный - бур/сверло, или ударный – пика/зубило/долото), является комбинацией ударного механизма компрессионно-вакуумного типа и механизма вращения. Возвратно-поступательное движение сообщается ударному механизму посредством кривошипно-шатунного механизма. Рабочие инструменты (бур, пика и др.) устанавливаются и фиксируются в патроне (буксе) **2** с помощью хвостовиков специальной формы типа SDS-Plus или SDS-Max.

5.1.3 В отличие от ударных дрелей физическая сила, прикладываемая к перфоратору, не влияет на его производительность. Излишнее усилие прикладываемое к перфоратору приведет к уменьшению рабочего хода инструмента и падению производительности.

5.1.4 Перфоратор снабжен предохранительной муфтой, отключающей вращение инструмента при его заклинивании.



Внимание! В целях предосторожности всегда держите электроинструмент крепко и надежно обеими руками и займите устойчивое положение. При блокировке электроинструмента выключите его и извлеките рабочий инструмент из обрабатываемого материала. При включении с заклинившим инструментом возникают высокие реактивные токи.

6

ПОДГОТОВКА К РАБОТЕ И ПОРЯДОК ВЫПОЛНЕНИЯ РАБОТЫ

6.1 Перед началом эксплуатации перфоратор необходимо:

- осмотреть и убедиться в его комплектности и отсутствии внешних повреждений;
- после транспортировки в зимних условиях перед включением выдержать при комнатной температуре до полного высыхания водного конденсата.
- после длительного перерыва (особенно при эксплуатации в условиях низких температур), необходимо прогреть перфоратор работой на холостом ходу в течение 2-3 минут.

6.1.1 Подключение к сети



ВНИМАНИЕ! Электроинструмент следует подключать только к однофазной сети переменного тока, напряжение которой соответствует напряжению, указанному на табличке характеристик. Данный электроинструмент можно подключать к розеткам, не имеющим защитного заземления, поскольку он имеет класс защиты II в соответствии со стандартом ГОСТ Р МЭК 60745.

6.1.2 Приступая к работе, следует:

- установить инструмент согласно пункту 6.4, предварительно нанеся на хвостовик инструмента специальную смазку для буров;
- установить боковую рукоятку в удобное для работы положение;
- проверить исправность используемого инструмента;
- выставить и зафиксировать ограничитель глубины обработки;
- проверить правильность и чёткость срабатывания выключателя;
- с помощью переключателя 3 установить необходимый режим работы (см. п. 6.3.);
- опробовать работу перфоратора на холостом ходу в течение 10-15 секунд (также после замены инструмента).

6.1.3 Во время работы:

- периодически выводите бур из шурфа (отверстия) для удаления шлама из зоны бурения;
- следите за состоянием инструмента и его нагревом;
- обеспечьте эффективное охлаждение перфоратора и отвод продуктов обработки из зоны обработки, не перекрывайте вентиляционные отверстия на корпусе;
- оберегайте перфоратор от воздействия интенсивных источников тепла и химически активных веществ, а также от попадания жидкостей и посторонних твердых предметов внутрь корпуса;
- не допускайте механических повреждений перфоратора (ударов, падений и т.п.);
- не допускайте перегрева наружных частей перфоратора. При чрезмерном нагреве прекратить работу до остывания поверхности перфоратора;
- выключайте перфоратор с помощью выключателя перед отсоединением от сети электропитания.

6.1.4 По окончании работы:

- отсоедините перфоратор от электросети, убедившись, что выключатель 5 находится в положении «Выключено»;
- очистите перфоратор и дополнительные принадлежности от грязи;
- при длительных перерывах в работе смажьте буску слоем смазки;
- периодически прочищайте мягкой щёткой, пылесосом или сжатым воздухом вентиляционные отверстия.

6.2 Включение перфоратора

Перед включением перфоратора установить регулятор 6 в максимальное положение.

Включение перфоратора осуществляется нажатием на клавишу 5 (вкл/выкл) выключателя.



ВНИМАНИЕ! Прежде чем вставить вилку в розетку, убедитесь, что выключатель находится в положении «Выключено». При длительном хранении инструмента выключатель должен находиться в положении «Выключено».

Предельное значение частоты вращения инструмента устанавливается с помощью регулятора скорости вращения 6.

6.3 Переключение режимов работы.



ВНИМАНИЕ! Менять положение переключателя режимов 3 можно лишь после полной остановки двигателя.

Перфоратор имеет следующие режимы работы:



Режим бурения



Режим долбления



Предустановка углового положения инструмента

Для поворота переключателя режимов 3 нажмите на фиксатор переключателя 13 и поверните переключатель в нужное положение. Затем отпустите фиксатор. Переключатель зафиксируется в выбранном вами положении.

6.4 Установка и замена рабочего инструмента.

Перед установкой хвостовик рабочего инструмента должен быть очищен от загрязнения и слегка смазан специальной смазкой для буров.

Для установки рабочего инструмента в перфоратор необходимо вставить хвостовик (SDS-plus или SDS-Max) инструмента в буксу 2, поворачивая инструмент по оси вставьте его до автоматического фиксирования в буксе.

Проверьте правильность установки инструмента попыткой вытянуть его из буксы.

Установленный рабочий инструмент имеет небольшое радиальное биение (особенность системы SDS-plus и SDS-Max) и осевой ход (рабочий ход). Эти особенности не влияют на точность бурения, т.к. бур центрируется автоматически.

Для удаления инструмента из буксы необходимо отвести втулку защитную 2 назад и извлечь рабочий инструмент.

6.5 Настройка углового положения ударного инструмента.

Вставить ударный инструмент в патрон. Переключатель 3 установить в положение:



- и повернуть инструмент в требуемое положение.

Затем переключатель 3 установить в положение:



«долбление» – инструмент фиксируется в нужном положении.

Примечание! Приложение большего усилия не приводит к повышению эффективности работы перфоратора!



ВНИМАНИЕ! Запрещается применение безударных коронок, сверл с алмазной коронкой и т.д., так как инструмент такого рода имеет способность легко заклинивать в обрабатываемом отверстии, что становится причиной частого срабатывания муфты предельного момента.



ВНИМАНИЕ! Если во время эксплуатации перфоратор неожиданно прекратил работу необходимо:

1. Немедленно перевести клавишу включения в положение «Выключено» и отключить питающий кабель от розетки.
2. Внимательно осмотреть перфоратор и шнур питания на наличие повреждений. При обнаружении повреждений обратиться в сервисный центр.
3. Проверить наличие напряжения сети.
4. Осуществить пробное включение, переведя клавишу выключателя в положение «включено» на время 2 -3с. Если при наличии электропитания в сети перфоратор не включился, обратиться в сервисный центр.

6.6 Регулировка дополнительной рукоятки.



ВНИМАНИЕ! Следует всегда использовать поставляемую с перфоратором дополнительную рукоятку. Потеря контроля над перфоратором может привести к травме.

ВНИМАНИЕ! Перед работой всегда проверяйте надежность крепления дополнительной рукоятки.

- Отслабьте дополнительную рукоятку 8, вращая ее в направлении против часовой стрелки.
- Поверните дополнительную рукоятку 8 относительно оси инструмента в удобное для вас положение.

- Закрепите рукоятку 8, вращая ее в направлении по часовой стрелке.

6.7 Установка ограничителя глубины бурения

- Закрепить рабочий инструмент в буксе.
- Отвернуть винт-барашек 9.
- Вставить ограничитель глубины 10.
- Подвести инструмент к рабочей поверхности. Ограничитель глубины 10 прижать к рабочей поверхности.
- По шкале ограничителя глубины выставить требуемую глубину сверления.
- Завернуть винт-барашек 9.

7

ШУМ И ВИБРАЦИИ

Шумовые и вибрационные характеристики приведены в таблице №2.

Указанный в настоящем руководстве по эксплуатации уровень шума и вибрации измерен по методике измерения, прописанной в стандарте, и может быть использован для сравнения. Однако если перфоратор будет использован для выполнения других работ с применением рабочих инструментов, не предусмотренных изготовителем, или техническое обслуживание не будет отвечать предписаниям, то уровень вибрации может быть иным.

8

ОБСЛУЖИВАНИЕ МАШИНЫ



ВНИМАНИЕ! Перед началом работ по обслуживанию и настройке перфоратора отсоедините вилку шнура питания от штепсельной розетки. Для обеспечения качественной и безопасной работы следует постоянно содержать электроинструмент и вентиляционные отверстия в чистоте.

- Проверка рабочего инструмента: Использование изношенного инструмента снижает эффективность выполняемой работы и может привести к выходу из строя мотора или редуктора, поэтому необходимо периодически затачивать или заменять износившийся инструмент, как только в этом появляется необходимость.

- Каждый раз, после использования очищайте патрон крепления инструмента.

- Уход за электродвигателем: Необходимо особенно бережно относиться к электродвигателю, избегать попадания жидкостей и посторонних предметов в его обмотки. Следите за чистотой.

той вентиляционных отверстий, регулярно продувайте их сжатым воздухом или очищайте их пылесосом, щеткой, ветошью.

- Перфоратор может использоваться продолжительное время без необходимости замены или добавления смазки в редуктор. Для замены смазки обратитесь в центр технического обслуживания.

- Рекомендуется произвести замену смазки редуктора после замены 2-го комплекта щеток электродвигателя.

- В случае любого повреждения шнура питания немедленно выключите перфоратор, аккумуляторно, не касаясь мест повреждения, отключите его из электросети.

Обратитесь в центр технического обслуживания для замены шнура питания.



ВНИМАНИЕ! В перфораторах используется шнур питания с креплением типа Y: в целях безопасности его замену должен осуществлять изготовитель или персонал уполномоченных ремонтных мастерских.

8.1 Возможные неисправности

Неисправность	Вероятная причина
При включении перфоратора отсутствует удар или вращение инструмента.	Неисправен редуктор или ударный механизм.
При включении перфоратора, электродвигатель не работает (напряжение в сети имеется).	Неисправен выключатель или вилка. Обрыв шнура питания или монтажных проводов. Неисправность щёточного узла или коллектора.
Образование кругового огня на коллекторе.	Неисправность в обмотке якоря. Износ/«зависание» щёток.
Повышенный шум в редукторе или ударном механизме.	Износ/поломка деталей механизма.
При работе из вентиляционных отверстий появляется дым или запах горелой изоляции.	Мехвитковое замыкание обмоток якоря или статора. Неисправность электрической части инструмента.
Инструмент не фиксируется или не извлекается из буксы.	Неисправность буксы крепления инструмента. Использование некачественной оснастки.

8.2 Замена деталей



ВНИМАНИЕ! При ремонте машины должны использоваться только оригинальные запасные части и аксессуары. Замена неисправных деталей, за исключением тех, которые описываются в этой инструкции, должна производиться только в центрах технического обслуживания.

9

ХРАНЕНИЕ, ТРАНСПОРТИРОВАНИЕ И РЕАЛИЗАЦИЯ

Во время назначенного срока службы, храните перфоратор в сухом отапливаемом помещении. Рекомендуемая температура хранения от минус 20 °С до плюс 40 °С. Храните перфоратор в фирменной упаковке.

Перед помещением перфоратора на хранение снимите рабочий инструмент.

Во время транспортировки недопустимо прямое воздействие осадков, прямых солнечных лучей, нагрева и ударов. Транспортировка должна осуществляться только в фирменной упаковке при температуре окружающей среды от минус 20 °С до плюс 40 °С.

10

ПРИНАДЛЕЖНОСТИ И ИНСТРУМЕНТ

Аксессуары можно заказать по каталогу, указав их порядковый номер. Каталог продукции можно найти на официальном сайте компании.

Машина, выработавшая установленный срок эксплуатации, подлежит утилизации в соответствии с правилами, установленными природоохранным и иным законодательством страны, в которой эксплуатируется машина.

ООО «КЛС-Трейд»
141402, М.О., г. Химки
ул. Ленинградская, стр. 25, пом.10
734.00.01.01.02
В: 12052022